

# Manual del usuario de Smart Signage (por modelo)

En este manual se ofrece información sobre el producto Smart Signage, incluidos los tipos admitidos y las especificaciones del producto por modelo.

QBR (QB43R QB49R QB55R QB65R QB75R QB98R)

QER (QE82R)

QMR (QM43R QM49R QM55R QM65R QM75R)

El color y el aspecto pueden variar según el producto, y el contenido del manual está sujeto a cambios sin previo aviso para mejorar el rendimiento.

El tiempo recomendado de uso al día para los modelos QBR (excepto el QB98R) y QER es de menos de 16 horas.

Si se utiliza el producto más de 16 horas al día, es posible que se anule la garantía.

Se puede cobrar una tarifa administrativa si:

- (a) El usuario solicita un técnico y no se encuentra ningún defecto en el producto (es decir, no se ha leído el manual del usuario).
- (b) El usuario lleva el producto a reparar a un centro de servicio y no se encuentra ningún defecto en el producto (es decir, no se ha leído el manual del usuario).

Se le comunicará la tarifa administrativa antes de que le visite el técnico.

Antes de usar el equipo lea este manual para evitar fallas y guarde para futuras referencias.

---

# Índice

## Preparativos

Comprobación de los componentes	3
Partes	4
Q*43R/Q*49R/Q*55R/Q*65R/Q*75R/QE82R	4
QB98R	5
Bloqueo antirrobo	6
Puertos	7
Q*43R/Q*49R/Q*55R/Q*65R/Q*75R/QE82R	7
QB98R	8
Menú de control	9
Precauciones con el manejo del panel	10
Antes de instalar el producto (Guía de instalación)	11
Ángulo de inclinación y rotación	11
Ventilación	11
Instalación del equipo de montaje mural	12
Preparación previa a la instalación del equipo de montaje mural	12
Instalación del equipo de montaje mural	12
Especificaciones del juego de montaje mural (VESA)	13

## Especificaciones

General	14
Modos de temporización predefinidos	16

## Apéndice

Licencia	17
----------	----

# Capítulo 01

## Preparativos

### Comprobación de los componentes

✎ Póngase en contacto con el distribuidor donde adquirió el producto si falta alguno de los componentes.

✎ El aspecto de los componentes puede ser diferente del de las ilustraciones.

✎ El producto no incluye soporte. Si lo desea, puede instalar un soporte adquiriéndolo por separado.

✎ El adaptador RS232C se puede utilizar para la conexión con otro monitor mediante el cable RS232C de tipo D-SUB (9 patillas).



Guía de configuración rápida



Tarjeta de garantía  
(No disponible en todos los lugares)



Guía de regulaciones



Cable de alimentación

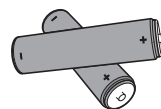

Pilas (AAA x 2)  
(No disponible en todos los lugares)



Mando a distancia

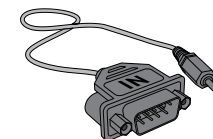

Adaptador RS232C (IN)



SOPORTE PARA CABLES  
(Modelos admitidos: Q\*65R,  
Q\*75R, QB98R, QE82R)



Anilla de sujeción x 4  
(Modelos admitidos: Q\*43R,  
Q\*49R, Q\*55R, Q\*65R, Q\*75R)

## Partes

Q\*43R/Q\*49R/Q\*55R/Q\*65R/Q\*75R/  
QE82R

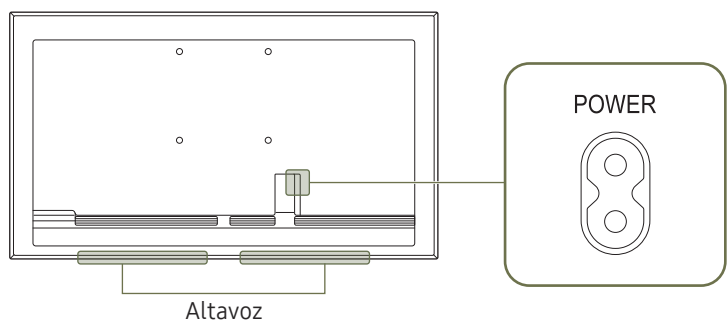
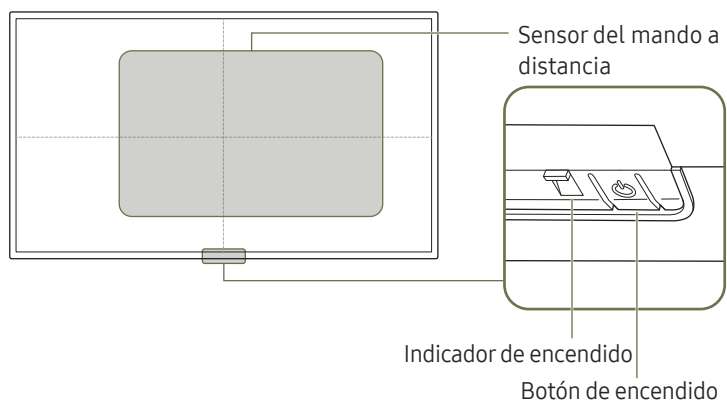

El color y la forma de las piezas pueden variar respecto a los de las ilustraciones. Las especificaciones están sujetas a modificaciones sin previo aviso para mejorar la calidad.

Partes	Descripción
Sensor del mando a distancia	Pulse un botón del mando a distancia apuntando al sensor ubicado en la parte delantera del producto para utilizar la función correspondiente a dicho botón. El uso de otros dispositivos de visualización en el mismo espacio que el mando a distancia de este producto puede provocar que dichos dispositivos se controlen de forma involuntaria.
Botón de encendido	Enciende o apaga el producto.

Utilice el mando a distancia a 2,5-4 metros del sensor del producto, con un ángulo de 30° a izquierda o derecha.

- Guarde las pilas usadas fuera de alcance de los niños y recíclelas.
- No use conjuntamente una pila nueva y otra usada. Sustituya ambas pilas al mismo tiempo.
- Retire las pilas cuando el mando a distancia no se vaya a usar durante un periodo prolongado.
- Para mejorar el rendimiento del receptor IR, conecte un sensor IR externo (se vende por separado) al puerto IR IN.

## QB98R

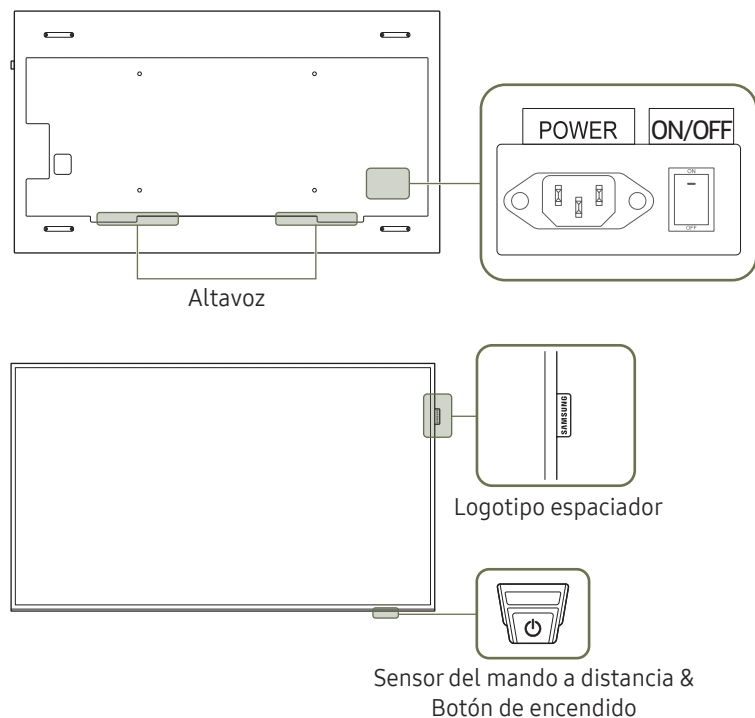

El color y la forma de las piezas pueden variar respecto a los de las ilustraciones. Las especificaciones están sujetas a modificaciones sin previo aviso para mejorar la calidad.

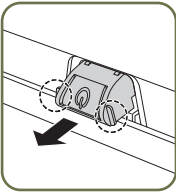
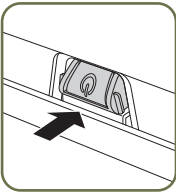
Partes	Descripción
Logotipo espaciador	No tire con fuerza del logotipo espaciador. El logotipo podría desprenderse o romperse.
Sensor del mando a distancia	<p>Pulse un botón del mando a distancia apuntando a la parte inferior del lado frontal del producto para utilizar la función. En sensor del mando a distancia se encuentra en la parte inferior del producto.</p> <p> El uso de otros dispositivos de visualización en el mismo espacio que el mando a distancia de este producto puede provocar que dichos dispositivos se controlen de forma involuntaria.</p>
Botón de encendido	<p></p> <p>Para usar el sensor remoto/económico, asegúrese de que el botón de encendido deslizante sobresale de la parte inferior del producto.</p>
	<p></p> <p>Para usar el botón de encendido, asegúrese de que el botón de encendido deslizante no sobresale de la parte inferior del producto.</p>

Utilice el mando a distancia a 7–10 metros del sensor del producto, con un ángulo de 30° a izquierda o derecha.

- Guarde las pilas usadas fuera de alcance de los niños y recíclelas.
- No use conjuntamente una pila nueva y otra usada. Sustituya ambas pilas al mismo tiempo.
- Retire las pilas cuando el mando a distancia no se vaya a usar durante un periodo prolongado.
- Para mejorar el rendimiento del receptor IR, conecte un sensor IR externo (se vende por separado) al puerto IR IN.

---

## Bloqueo antirrobo

- ✎ El bloqueo antirrobo permite usar el producto de forma segura incluso en lugares públicos.
- ✎ La forma del dispositivo de bloqueo y el método de bloqueo varían en función del fabricante. Consulte la guía del usuario que se suministra con el dispositivo de bloqueo antirrobo para obtener más información.
- ✎ Las imágenes siguientes tienen fines de referencia únicamente. Las situaciones reales pueden diferir de lo que se muestra en estas imágenes.
- ✎ Modelo admitido : QB98R

### Para bloquear un dispositivo de bloqueo antirrobo:

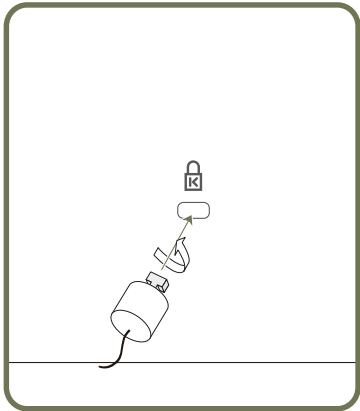

- 1 Fije el cable del dispositivo de bloqueo antirrobo a un objeto pesado, por ejemplo, una mesa.
- 2 Pase un extremo del cable a través del bucle del otro extremo.
- 3 Inserte el dispositivo de bloqueo en la ranura de bloqueo antirrobo en la parte posterior del producto.
- 4 Bloquee el dispositivo.
  - El dispositivo de bloqueo antirrobo puede adquirirse por separado.
  - Consulte la guía del usuario que se suministra con el dispositivo de bloqueo antirrobo para obtener más información.
  - Los dispositivos de bloqueo antirrobo pueden adquirirse en comercios de electrónica o por Internet.

# Puertos

## Q\*43R/Q\*49R/Q\*55R/Q\*65R/Q\*75R/ QE82R

El color y la forma de las piezas pueden variar respecto a los de las ilustraciones. Las especificaciones están sujetas a modificaciones sin previo aviso para mejorar la calidad.

QB43R / QB49R /  
QB55R / QB65R /  
QB75R

QE82R

QM43R / QM49R /  
QM55R / QM65R /  
QM75R

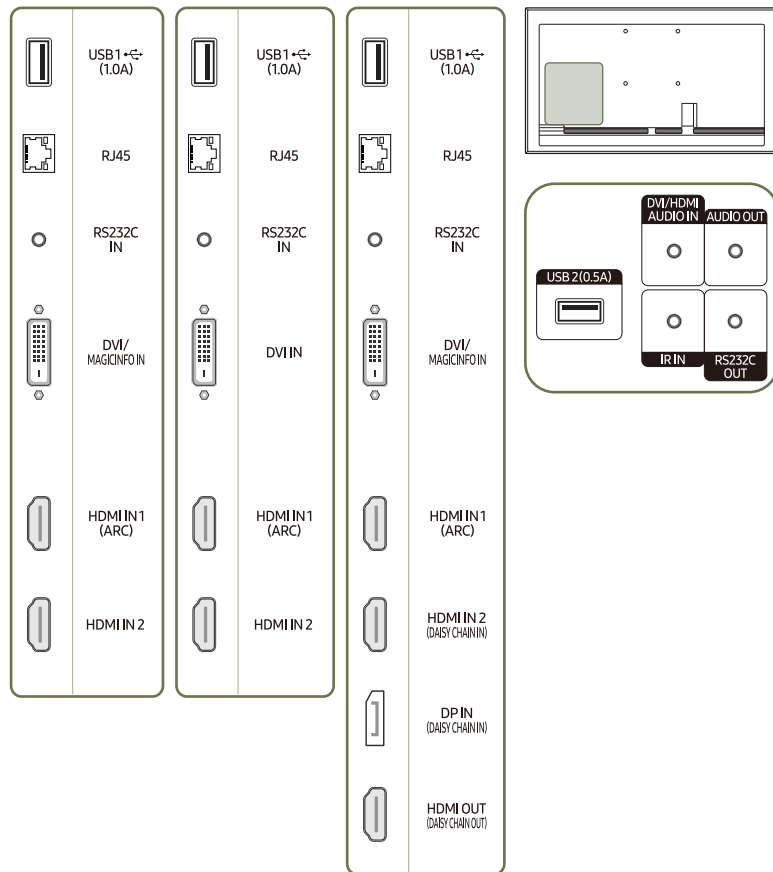



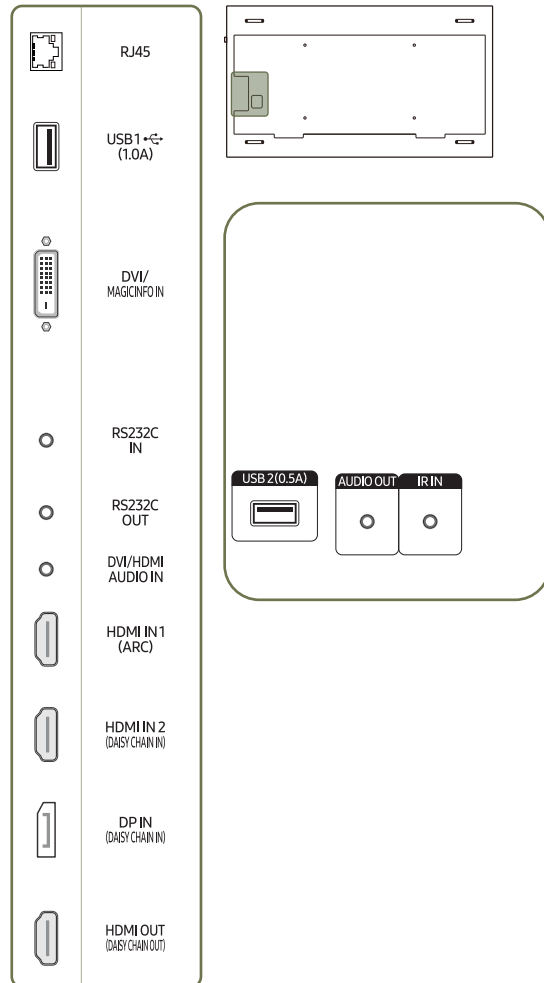

Puerto	Descripción
USB 1 (1.0A)	Conecta con un dispositivo de memoria USB. Los puertos USB del producto aceptan una corriente constante máxima de 1,0 A. Si se supera el valor máximo, es posible que los puertos USB no funcionen.
RJ45	Conecta con MDC mediante un cable LAN. (10/100 Mbps) Utilice un cable Cat 7 (tipo *STP) para la conexión. *Shielded Twist Pair.
RS232C IN	Conecta a MDC mediante un adaptador RS232C.
DVI/MAGICINFO IN	DVI IN: Conecta a un dispositivo de origen mediante un cable DVI o un cable HDMI-DVI. MAGICINFO IN: Se conecta a una caja de red usando el cable DP-DVI para usar Magicinfo.
DVI IN	
HDMI IN 1 (ARC)	
HDMI IN 2	Conecta a un dispositivo de origen mediante un cable HDMI o un cable HDMI-DVI.
HDMI IN 2 (DAISY CHAIN IN)	<ul style="list-style-type: none"> <li>Conecta a un dispositivo de origen mediante un cable HDMI o un cable HDMI-DVI.</li> <li>Conecta con otro producto mediante un cable HDMI.</li> </ul>
DP IN (DAISY CHAIN IN)	Conecta con un PC mediante un cable DP.
HDMI OUT (DAISY CHAIN OUT)	Conecta con otro producto mediante un cable HDMI.
USB 2 (0.5A)	Conecta con un dispositivo de memoria USB. Los puertos USB del producto aceptan una corriente constante máxima de 0,5 A. Si se supera el valor máximo, es posible que los puertos USB no funcionen.
DVI/HDMI AUDIO IN	Recibe sonido desde un dispositivo de origen a través de un cable de audio.
AUDIO OUT	Envía sonido a un dispositivo de audio a través de un cable de audio.
IR IN	Conecta el producto a un cable IR externo que recibe señales del mando a distancia.
RS232C OUT	Conecta a MDC mediante un adaptador RS232C.

# QB98R

 El color y la forma de las piezas pueden variar respecto a los de las ilustraciones. Las especificaciones están sujetas a modificaciones sin previo aviso para mejorar la calidad.







Puerto	Descripción
RJ45	Conecta con MDC mediante un cable LAN. (10/100 Mbps)  Utilice un cable Cat 7 (tipo *STP) para la conexión. *Shielded Twist Pair.
USB1  (1.0A)	Conecta con un dispositivo de memoria USB.  Los puertos USB del producto aceptan una corriente constante máxima de 1,0 A. Si se supera el valor máximo, es posible que los puertos USB no funcionen.
DVI/MAGICINFO IN	DVI IN: Conecta a un dispositivo de origen mediante un cable DVI o un cable HDMI-DVI. MAGICINFO IN: Se conecta a una caja de red usando el cable DP-DVI para usar Magicinfo.
RS232C IN	Conecta a MDC mediante un adaptador RS232C.
RS232C OUT	Conecta a MDC mediante un adaptador RS232C.
DVI/HDMI AUDIO IN	Recibe sonido desde un dispositivo de origen a través de un cable de audio.
HDMI IN 1 (ARC)	Conecta a un dispositivo de origen mediante un cable HDMI o un cable HDMI-DVI.
HDMI IN 2 (DAISY CHAIN IN)	<ul style="list-style-type: none"> <li>Conecta a un dispositivo de origen mediante un cable HDMI o un cable HDMI-DVI.</li> <li>Conecta con otro producto mediante un cable HDMI.</li> </ul>
DP IN (DAISY CHAIN IN)	Conecta con un PC mediante un cable DP.
HDMI OUT (DAISY CHAIN OUT)	Conecta con otro producto mediante un cable HDMI.
USB 2(0.5A)	Conecta con un dispositivo de memoria USB.  Los puertos USB del producto aceptan una corriente constante máxima de 0,5 A. Si se supera el valor máximo, es posible que los puertos USB no funcionen.
AUDIO OUT	Envía sonido a un dispositivo de audio a través de un cable de audio.
IR IN	Conecta el producto a un cable IR externo que recibe señales del mando a distancia.

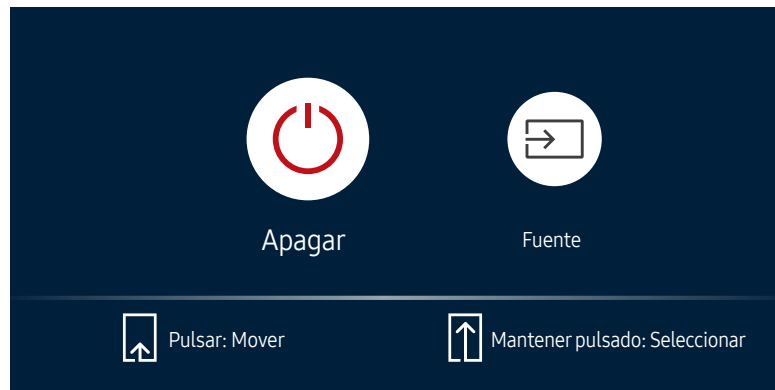

## Menú de control

- El botón de encendido (⏻) está situado en la parte inferior del producto.
- Si pulsa el botón de encendido en el producto mientras este está encendido, se mostrará el menú de control.



Elementos	Descripción
 <b>Apagar</b>	Apagar el producto. <ul style="list-style-type: none"><li>Mientras se muestra la pantalla del menú de control, pulse brevemente el botón de encendido para desplazar el cursor a <b>Apagar</b> , a continuación, mantenga pulsado el botón de encendido para apagar el producto.</li></ul>
 <b>Fuente</b>	Seleccionar la fuente de entrada conectada. <ul style="list-style-type: none"><li>Mientras se muestra la pantalla del menú de control, pulse brevemente el botón de encendido para desplazar el cursor a <b>Fuente</b> , a continuación, mantenga pulsado el botón de encendido para mostrar la pantalla de la fuente de entrada.</li><li>Mientras se muestra la pantalla de la fuente de entrada, mantenga pulsado el botón de encendido para cambiar a la fuente de entrada deseada.</li></ul>

- El botón de encendido solo se puede utilizar con **Apagar y Fuente**.
- Para salir de la pantalla del menú de control, espere al menos 3 segundos antes de pulsar el botón de encendido.

## Precauciones con el manejo del panel

 El color y el aspecto pueden variar dependiendo del modelo.

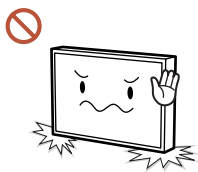

No coloque el producto en la posición que se muestra en la ilustración. El panel es frágil y se puede estropear.

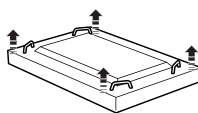

Deje el producto en posición horizontal para manejarlo como se muestra en la imagen (se puede utilizar el embalaje).

 Modelos admitidos: 85 pulgadas o más

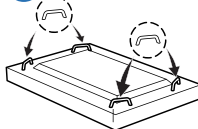

Para mover el producto sírvase de las asas de la parte posterior.

 Modelos admitidos: 85 pulgadas o más

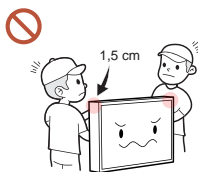

No toque ni sujete ninguna parte del producto que esté a menos de 1,5 cm de la parte frontal.

## Antes de instalar el producto (Guía de instalación)

Para evitar lesiones, este aparato debe estar sujeto de forma segura al suelo o a la pared de acuerdo con las instrucciones de instalación correspondientes.

- Asegúrese de que la instalación del montaje mural la lleve a cabo una empresa de instalación autorizada.
- De no ser así, podría caerse y ocasionar daños personales.
- El montaje mural instalado debe ser el especificado.

## Ángulo de inclinación y rotación

✎ Póngase en contacto con el centro de servicio técnico de Samsung para obtener más información.

- El producto se puede inclinar un máximo de 15° respecto de la superficie perpendicular de una pared.
- Para usar el producto en modo Vertical, gírelo en el sentido de las agujas del reloj hasta que el indicador de encendido (A o B) se sitúe como se muestra en las imágenes de abajo.

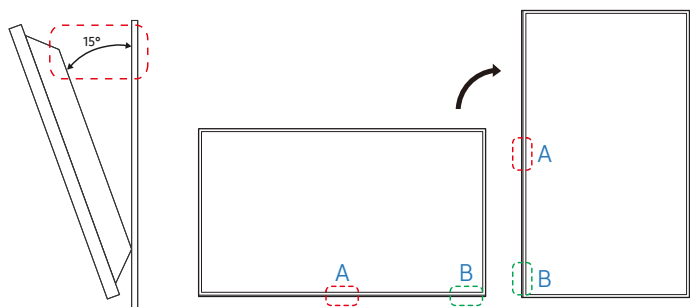

✎ No utilice este modelo instalado en el techo, el suelo o una mesa.

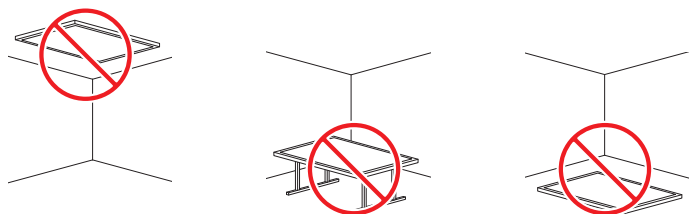

## Ventilación

✎ Póngase en contacto con el centro de servicio técnico de Samsung para obtener más información.

### Instalación en una pared perpendicular

A 4 cm como mínimo

B Temperatura ambiente: Por debajo de 35 °C

✎ Cuando instale el producto en una pared perpendicular, deje al menos 4 cm de espacio entre el producto y la superficie de la pared para garantizar la ventilación y asegúrese de que la temperatura ambiente se mantenga por debajo de los 35 °C.

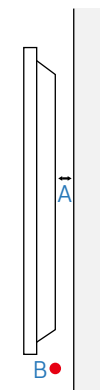

### Instalación en un hueco en la pared

A 4 cm como mínimo

B 7 cm como mínimo

C 5 cm como mínimo

D 5 cm como mínimo

E Temperatura ambiente: Por debajo de 35 °C

✎ Cuando instale el producto en el hueco de una pared, deje al menos el espacio que se ha indicado anteriormente entre el producto y la pared para garantizar la ventilación y asegúrese de que la temperatura ambiente se mantenga por debajo de los 35 °C.

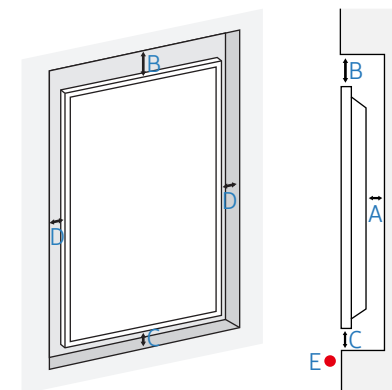

## Instalación del equipo de montaje mural

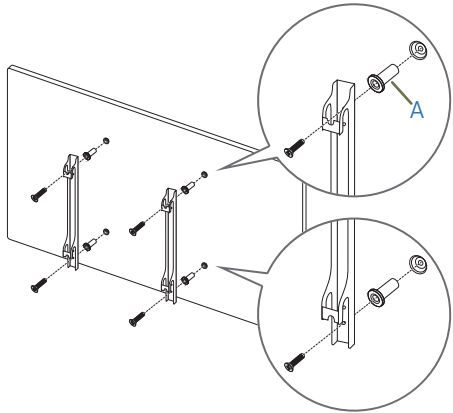

## Preparación previa a la instalación del equipo de montaje mural

A fin de instalar el equipo de montaje mural de otro fabricante, utilice el anillo de soporte.

 En el caso del modelo de 82 pulgadas, no se utiliza la anilla de sujeción (A).

## Instalación del equipo de montaje mural

- El juego de montaje mural (que se vende por separado) permite montar el producto en la pared.
- La imagen se proporciona solo con fines de referencia. Para obtener información detallada sobre la instalación del equipo de montaje mural, consulte las instrucciones proporcionadas con éste.
- Se recomienda ponerse en contacto con un técnico para recibir asistencia a la hora de instalar el soporte de montaje mural.
- Samsung Electronics no se hará responsable de ningún daño en el producto ni de lesiones propias o ajenas en caso de que decida instalar el soporte de montaje mural por su cuenta.

## Especificaciones del juego de montaje mural (VESA)

-  Instale el equipo de montaje mural en una pared sólida perpendicular al suelo. Para instalar el producto en la otra pared, póngase en contacto con la agencia más cercana.  
Si instala el producto en una pared inclinada, podría caerse y provocar lesiones graves.

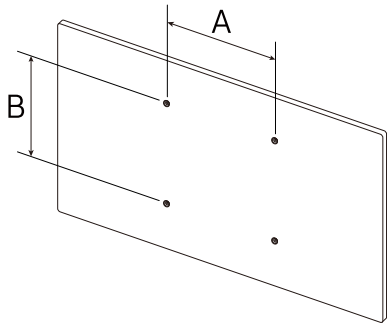

- Los juegos de montaje mural de Samsung incluyen un manual de instalación detallado y todas las piezas necesarias para el montaje.
- No utilice tornillos cuya longitud supere la longitud estándar o que no cumplan con las especificaciones para tornillos de los estándares VESA. Los tornillos demasiado largos pueden provocar daños en el interior del producto.
- En el caso de los equipos de montaje mural que no se ajusten a las especificaciones del estándar VESA, la longitud de los tornillos puede variar según las especificaciones del equipo de montaje.
- No apriete los tornillos en exceso. Esto podría dañar el producto o provocar que se cayera, lo que podría conllevar lesiones. Samsung no se hace responsable de este tipo de accidentes.
- Samsung no se responsabiliza de los posibles daños en el producto o lesiones personales que puedan producirse en caso de usarse un montaje mural no VESA o no especificado, o en caso de que el consumidor no siga las instrucciones de instalación del producto.
- No monte el producto con una inclinación superior a 15 grados.
- Para montar el producto en la pared hacen falta siempre dos personas como mínimo. (Cuatro o más personas para los modelos de 82 pulgadas y más.)
- Las dimensiones estándar para los juegos de montaje mural son las indicadas en la tabla siguiente.

Nombre del modelo	Especificaciones de orificios para tornillos VESA (A * B) en centímetros	Tornillo estándar	Cantidad
QB43R / QB49R / QB55R / QM43R / QM49R / QM55R	20 × 20	M8	4
QB65R / QB75R / QM65R / QM75R	40 × 40		
QB98R	90 × 60		
QE82R	60 × 40		

-  No instale el juego de montaje mural con el producto encendido. Esto podría provocar lesiones debido a una descarga eléctrica.

# Capítulo 02

## Especificaciones

### General

Nombre del modelo		QB43R / QM43R	QB49R / QM49R	QB55R / QM55R
Panel	Tamaño	Clase 43 (107,9 cm / 42,5 pulgadas)	Clase 49 (123,2 cm / 48,5 pulgadas)	Clase 55 (138,7 cm / 54,6 pulgadas)
	Área de visualización	94,1184 cm (H) x 52,9416 cm (V)	107,378 cm (H) x 60,4 cm (V)	120,96 cm (H) x 68,04 cm (V)

Nombre del modelo		QB65R / QM65R	QB75R / QM75R
Panel	Tamaño	Clase 65 (163,9 cm / 64,5 pulgadas)	Clase 75 (189,3 cm / 74,5 pulgadas)
	Área de visualización	142,848 cm (H) x 80,352 cm (V)	165,024 cm (H) x 92,826 cm (V)

Nombre del modelo		QB98R	QE82R
Panel	Tamaño	Clase 98 (247,7 cm / 97,5 pulgadas)	Clase 82 (207,1 cm / 81,5 pulgadas)
	Área de visualización	215,8848 cm (H) x 121,4352 cm (V)	180,576 cm (H) x 101,574 cm (V)

Nombre del modelo		QB43R / QB49R / QB55R / QB65R / QB75R / QE82R	QB98R / QM43R / QM49R / QM55R / QM65R / QM75R
Resolución	Resolución óptima	1920 x 1080 a 60 Hz (DVI) 3840 x 2160 a 60 Hz (HDMI)	1920 x 1080 a 60 Hz (DVI) 3840 x 2160 a 60 Hz (HDMI) 3840 x 2160 a 60 Hz (DisplayPort)
	Resolución máxima		
Alimentación eléctrica		100-240V~ 50/60Hz Consulte la etiqueta en la parte posterior del producto, ya que el voltaje estándar puede variar entre los países.	
Consideraciones medioambientales	Funcionamiento	Temperatura: 0 °C – 40 °C (32 °F – 104 °F) * Para instalar la caja, mantenga la temperatura interna a un máximo de 40 °C. Humedad: del 10% al 80%, sin condensación	
	Almacenamiento	Temperatura: -20 °C – 45 °C (-4 °F – 113 °F) Humedad: del 5% al 95%, sin condensación * Aplicable antes de desembalar el paquete del producto.	

 Plug & Play

Este monitor se puede instalar y usar en cualquier sistema compatible Plug & Play. El intercambio de datos de dos direcciones entre el monitor y el sistema PC optimiza la configuración del monitor. La instalación del monitor tiene lugar automáticamente. Sin embargo, se puede personalizar la configuración de instalación si se desea.

 Debido a la naturaleza de la fabricación de este producto, aproximadamente 1 píxel por cada millón (1 ppm) puede parecer más brillante o más oscuro en el panel. Esto no afecta al rendimiento del producto.

 Este producto sólo puede establecerse en una resolución para cada tamaño de pantalla, con el fin de obtener una calidad de imagen óptima debido a la naturaleza del panel. El uso de una resolución diferente de la especificada puede reducir la calidad de la imagen. Para evitar que esto ocurra, se recomienda seleccionar la resolución óptima especificada para el producto.

 Para obtener especificaciones detalladas de cada dispositivo, visite el sitio web de Samsung Electronics.

## Modos de temporización predefinidos

La pantalla se ajustará automáticamente si se transmite desde el PC una señal que pertenece a los siguientes modos de señal estándar. Si la señal transmitida desde el PC no corresponde a los modos de señal estándar, la pantalla puede quedar en blanco con el indicador de encendido activado. En ese caso, consulte el manual del usuario de la tarjeta gráfica para cambiar la configuración de acuerdo con la tabla siguiente.

Resolución	Frecuencia horizontal (kHz)	Frecuencia vertical (Hz)	Reloj de píxeles (MHz)	Polaridad sincronizada (H/V)	Puerto		
					DP IN	DVI IN	HDMI IN
IBM, 720 x 400	31,469	70,087	28,322	-/+	0	0	0
MAC, 640 x 480	35,000	66,667	30,240	-/-	0	0	0
MAC, 832 x 624	49,726	74,551	57,284	-/-	0	0	0
MAC, 1152 x 870	68,681	75,062	100,000	-/-	0	0	0
VESA CVT, 3840 x 2160RB	110,500	49,977	442,000	+/-	0	-	-
VESA CVT, 3840 x 2160RB	133,313	59,997	533,250	+/-	0	-	-
VESA DMT, 640 x 480	31,469	59,940	25,175	-/-	0	0	0
VESA DMT, 640 x 480	37,861	72,809	31,500	-/-	0	0	0
VESA DMT, 640 x 480	37,500	75,000	31,500	-/-	0	0	0
VESA DMT, 800 x 600	37,879	60,317	40,000	+/+	0	0	0
VESA DMT, 800 x 600	48,077	72,188	50,000	+/+	0	0	0
VESA DMT, 800 x 600	46,875	75,000	49,500	+/+	0	0	0
VESA DMT, 1024 x 768	48,363	60,004	65,000	-/-	0	0	0
VESA DMT, 1024 x 768	56,476	70,069	75,000	-/-	0	0	0
VESA DMT, 1024 x 768	60,023	75,029	78,750	+/+	0	0	0
VESA DMT, 1152 x 864	67,500	75,000	108,000	+/+	0	0	0
VESA DMT, 1280 x 720	45,000	60,000	74,250	+/+	0	0	0
VESA DMT, 1280 x 800	49,702	59,810	83,500	-/+	0	0	0
VESA DMT, 1280 x 1024	63,981	60,020	108,000	+/+	0	0	0
VESA DMT, 1280 x 1024	79,976	75,025	135,000	+/+	0	0	0
VESA DMT, 1366 x 768	47,712	59,790	85,500	+/+	0	0	0

Resolución	Frecuencia horizontal (kHz)	Frecuencia vertical (Hz)	Reloj de píxeles (MHz)	Polaridad sincronizada (H/V)	Puerto		
					DP IN	DVI IN	HDMI IN
VESA DMT, 1440 x 900	55,935	59,887	106,500	-/+	0	0	0
VESA DMT, 1600 x 900RB	60,000	60,000	108,000	+/+	0	0	0
VESA DMT, 1680 x 1050	65,290	59,954	146,250	-/+	0	0	0
VESA DMT, 1920 x 1080	67,500	60,000	148,500	+/+	0	0	0
VESA DMT, 2560 x 1440RB	88,787	59,951	241,500	+/-	0	-	0
CTA-861, 720(1440) x 576i	15,625	50,000	27,000	-/-	-	0	0
CTA-861, 720(1440) x 480i	15,734	59,940	27,000	-/-	-	0	0
CTA-861, 720 x 576	31,250	50,000	27,000	-/-	0	0	0
CTA-861, 720 x 480	31,469	59,940	27,000	-/-	0	0	0
CTA-861, 1280 x 720	37,500	50,000	74,250	+/+	0	0	0
CTA-861, 1280 x 720	45,000	60,000	74,250	+/+	0	0	0
CTA-861, 1920 x 1080i	28,125	50,000	74,250	+/+	-	0	0
CTA-861, 1920 x 1080i	33,750	60,000	74,250	+/+	-	0	0
CTA-861, 1920 x 1080	27,000	24,000	74,250	+/+	-	0	0
CTA-861, 1920 x 1080	28,125	25,000	74,250	+/+	-	0	0
CTA-861, 1920 x 1080	33,750	30,000	74,250	+/+	-	0	0
CTA-861, 1920 x 1080	56,250	50,000	148,500	+/+	0	0	0
CTA-861, 1920 x 1080	67,500	60,000	148,500	+/+	0	0	0
CTA-861, 3840 x 2160	54,000	24,000	297,000	+/+	-	-	0
CTA-861, 3840 x 2160	56,250	25,000	297,000	+/+	-	-	0
CTA-861, 3840 x 2160	67,500	30,000	297,000	+/+	0	-	0
CTA-861, 3840 x 2160	112,500	50,000	594,000	+/+	0	-	0
CTA-861, 3840 x 2160	135,000	60,000	594,000	+/+	0	-	0
CTA-861, 4096 x 2160	54,000	24,000	297,000	+/+	-	-	0
CTA-861, 4096 x 2160	67,500	30,000	297,000	+/+	-	-	0
CTA-861, 4096 x 2160	112,500	50,000	594,000	+/+	-	-	0
CTA-861, 4096 x 2160	135,000	60,000	594,000	+/+	-	-	0



# Capítulo 03

## Apéndice

### Licencia



Manufactured under license from Dolby Laboratories. Dolby, Dolby Audio, Pro Logic, and the double-D symbol are trademarks of Dolby Laboratories.



The terms HDMI and HDMI High-Definition Multimedia Interface, and the HDMI Logo are trademarks or registered trademarks of HDMI Licensing LLC in the United States and other countries.

---

#### Aviso sobre licencias de código abierto

En caso de utilizar software de código abierto, existirá una opción correspondiente a las licencias de código abierto en el menú del producto. El aviso sobre licencias de código abierto aparecerá únicamente en inglés.

Para obtener más información sobre el Aviso sobre licencias de código abierto, póngase en contacto con el servicio de atención al cliente de Samsung o envíe un mensaje de correo electrónico a [oss.request@samsung.com](mailto:oss.request@samsung.com).

---



ESTE PRODUCTO SE VENDE CON UNA LICENCIA LIMITADA Y ESTÁ AUTORIZADO PARA UTILIZARSE SOLO EN RELACIÓN CON CONTENIDO HEVC QUE CUMPLA CON LOS TRES REQUISITOS SIGUIENTES: (1) CONTENIDO HEVC SOLO PARA USO PERSONAL; (2) CONTENIDO HEVC QUE NO ESTÉ PUESTO A LA VENTA; Y (3) CONTENIDO HEVC QUE SEA CREADO POR EL PROPIETARIO DEL PRODUCTO.

ESTE PRODUCTO NO PODRÁ UTILIZARSE EN RELACIÓN CON CONTENIDO HEVC CODIFICADO CREADO POR UN TERCERO, QUE EL USUARIO HAYA PEDIDO O ADQUIRIDO DE UN TERCERO, A MENOS QUE UN VENDEDOR QUE TENGA LICENCIA SOBRE EL CONTENIDO HAYA OTORGADO POR SEPARADO AL USUARIO DERECHOS PARA USAR DEL PRODUCTO CON DICHO CONTENIDO.

EL USO QUE USTED HAGA DE ESTE PRODUCTO EN RELACIÓN CON EL CONTENIDO HEVC CODIFICADO SE CONSIDERA COMO ACEPTACIÓN DE LA AUTORIZACIÓN LIMITADA DE USO COMO INDICADO ANTERIORMENTE.

---