



Luz LED

 Botón Cierre o Botón Aceptar

 Cancelar



Atención: El código Maestro de fabrica es "123456" y el código de usuario es "123". Una vez instalada la cerradura, cambie los códigos para mayor seguridad. Los códigos pueden contener de 2 a 8 dígitos.

Bloqueo de seguridad: luego de 4 intentos de códigos incorrectos, la cerradura emitirá sonidos de alarma y flashes rojos. La cerradura permanecerá bloqueada por 30 segundos.

Luz LED - Definición de Mensajes

Batería baja: flashes rojos y beeps durante 5 segundos.
 Programación valida: flash verde y 1 beep largo
 Programación invalida: flash rojo y 1 beep largo
 Error de cierre: flashes rojo y 3 beeps largos

Cambio Código Maestro

Código Maestro Actual -  - 4 -  - Nuevo Código Maestro -  - repita Nuevo Código Maestro - 





Apertura Cerradura

Ingrese un código de usuario valido y presione  - la cerradura responderá con un beep y el LED se iluminara verde





Cierre Cerradura

Presione  - la cerradura responderá con dos beeps y el LED se iluminara rojo

Agregar código usuario (hasta 10 códigos de usuario distintos)

Código Maestro -  - 1 -  - Nuevo Código Usuario -  - repita Nuevo Código Usuario - 

Borrar Códigos de Usuario

Código Maestro -  - 2 -  - Código Usuario a borrar -  - repita el Código Usuario a borrar - 



Borrar Todos los Códigos

Código Maestro -  - 3 -  - Repita Código Maestro - 

Nota: este procedimiento borrara todos los códigos, excepto el Código Maestro.

Ajuste Cierre Automático

Activar cierre automático: Código Maestro -  - 8 -  . El cierre automático está programado en 15 segundos.

Desactivar cierre automático: Código Maestro -  - 9 - 

Restablecer Código Maestro a Parámetros de Fabrica

Remueva una batería y vuelva a insertar. La cerradura responderá con señales auditivas (beep largo y beep corto).

Presione  tres veces en tres segundos. El código maestro será restablecido a fábrica.

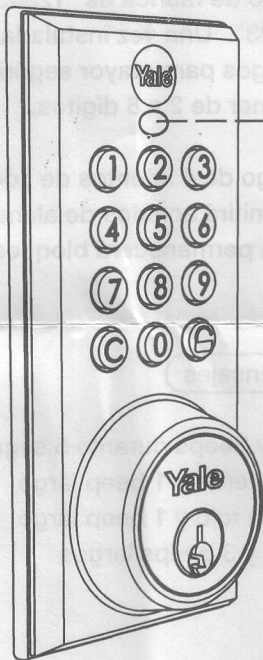

LED Light

 Close / Accept Button

 Cancel / Clear Button

Attention: Default master code is "123456" and User Code "123". Change codes once deadbolt is installed for added security. Codes can be any combination of 2 to 8 digits long.

Security Shutdown: after 4 wrong codes are entered, the LED will flash red and produce alarm sounds. The lock will remain blocked for 30 seconds.

LED - Message Definition





Low Battery: Red light and beeps during 5 seconds.

Valid Programming: Green light and 1 long beep

Invalid Programming: Red light and 1 long beep

Lock Error: Red light and 3 long beeps

Change Master Code

Current Master Code -  - 4 -  - New Master Code -  - Repeat New Master Code - 





Unlock

Enter a valid code and press  - Lock LED will light green and beep





Lock

Press  - Lock LED lights red and sounds two beeps

Add User Code (up to 10 different user codes)

Master Code -  - 1 -  - New User Code -  - Repeat New User Code - 

Erase User Code

Master Code -  - 2 -  - User Code to Erase -  - Repeat User Code to Erase - 



Erase All User Codes

Master Code -  - 3 -  - Repeat Master Code - 

Note: This procedure will erase all user codes, but not the master code.

Auto Lock

Activate Auto Lock: Master Code -  - 8 -  Auto relock is set for 15 seconds

Cancel Auto Lock: Master Code -  - 9 - 

Reset Master Code to Factory Default

Remove and re - install one battery. The lock will respond with a long beep followed by a short beep.

Press  three times in three seconds; the master code will reset to factory default.

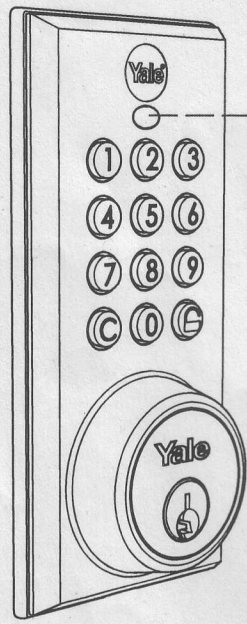

- Luz LED
- Botón Cierre o Botón Aceptar
- Cancelar



Atención: El código Maestro de fabrica es "123456" y el código de usuario es "123". Una vez instalada la cerradura, cambie los códigos para mayor seguridad. Los códigos pueden contener de 2 a 8 dígitos.

Bloqueo de seguridad: luego de 4 intentos de códigos incorrectos, la cerradura emitirá sonidos de alarma y flashes rojos. La cerradura permanecerá bloqueada por 30 segundos.

Luz LED - Definición de Mensajes

Batería baja: flashes rojos y beeps durante 5 segundos.
 Programación valida: flash verde y 1 beep largo
 Programación invalida: flash rojo y 1 beep largo
 Error de cierre: flashes rojo y 3 beeps largos

Cambio Código Maestro

Código Maestro Actual - - 4 - - Nuevo Código Maestro - - repita Nuevo Código Maestro -

Apertura Cerradura

Ingrese un código de usuario valido y presione - la cerradura responderá con un beep y el LED se iluminara verde

Cierre Cerradura

Presione - la cerradura responderá con dos beeps y el LED se iluminara rojo

Agregar código usuario (hasta 10 códigos de usuario distintos)

Código Maestro - - 1 - - Nuevo Código Usuario - - repita Nuevo Código Usuario -

Borrar Códigos de Usuario

Código Maestro - - 2 - - Código Usuario a borrar - - repita el Código Usuario a borrar -

Borrar Todos los Códigos

Código Maestro - - 3 - - Repita Código Maestro -

Nota: este procedimiento borrara todos los códigos, excepto el Código Maestro.

Ajuste Cierre Automático

Activar cierre automático: Código Maestro - - 8 - . El cierre automático está programado en 15 segundos.

Desactivar cierre automático: Código Maestro - - 9 -

Restablecer Cerradura a Parámetros de Fabrica

Remueva una batería y vuelva a insertar. La cerradura responderá con señales auditivas (beep largo y beep corto).

Presione tres veces en tres segundos. El código maestro será restablecido a fábrica.

9

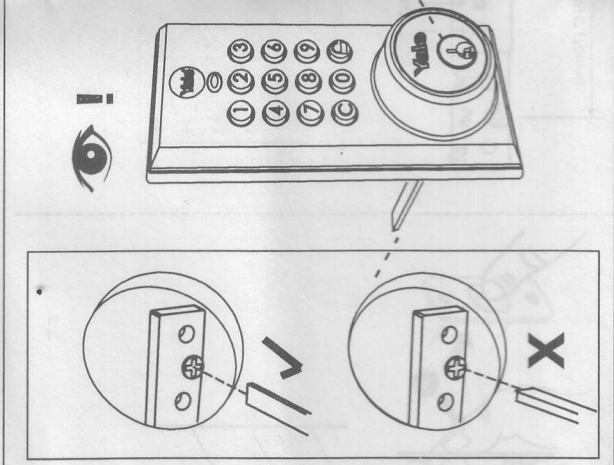
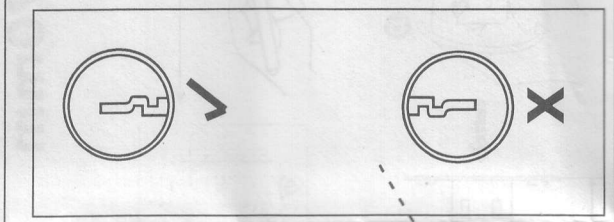
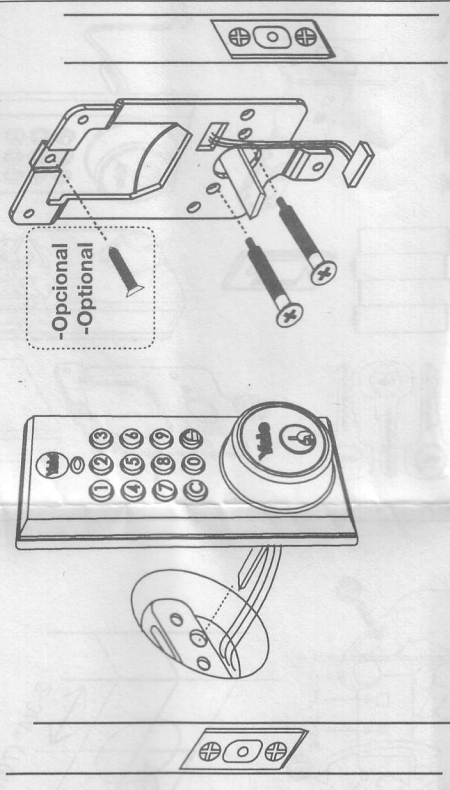

8

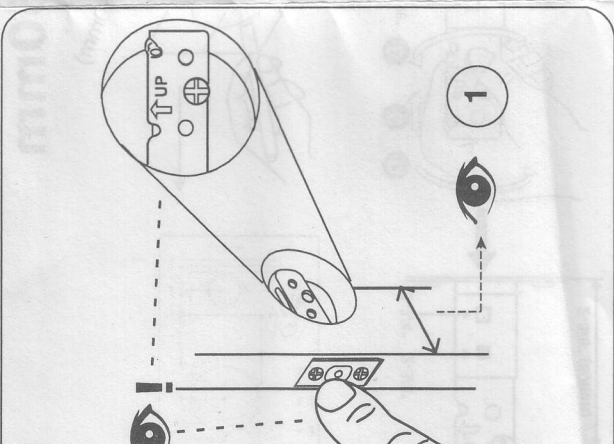

11

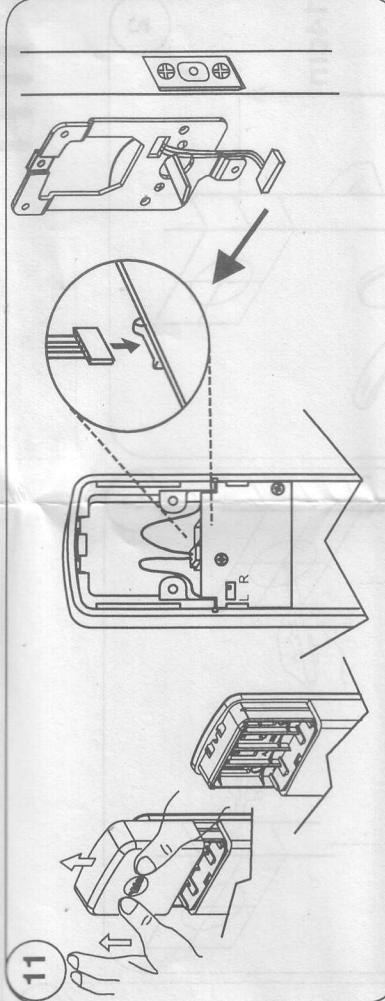

12

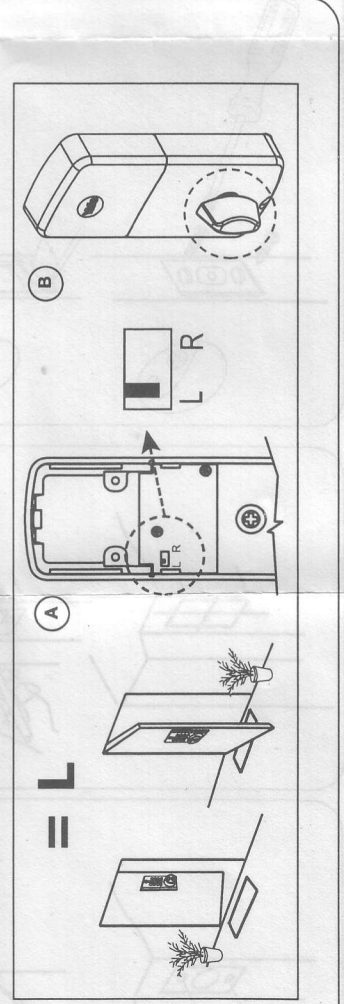
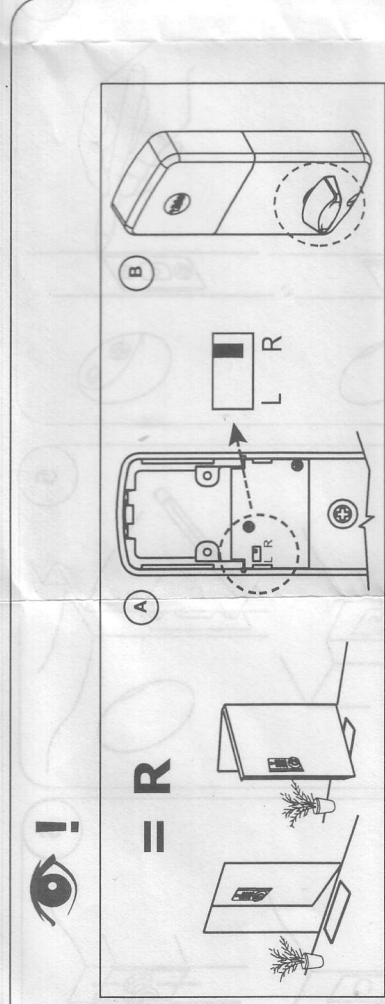
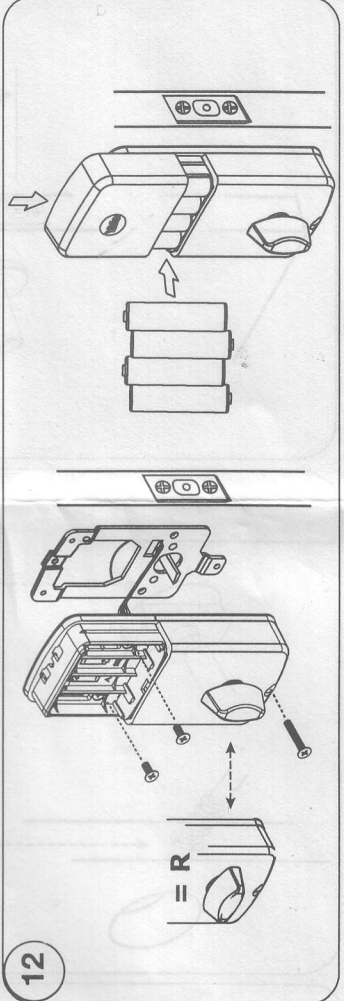

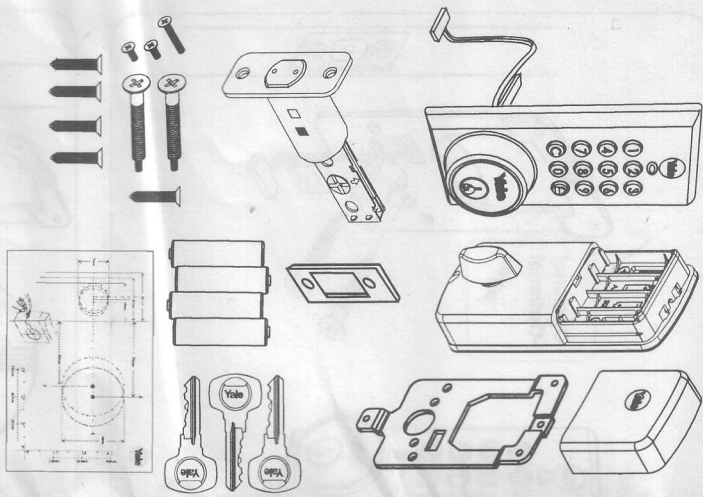

1

70mm

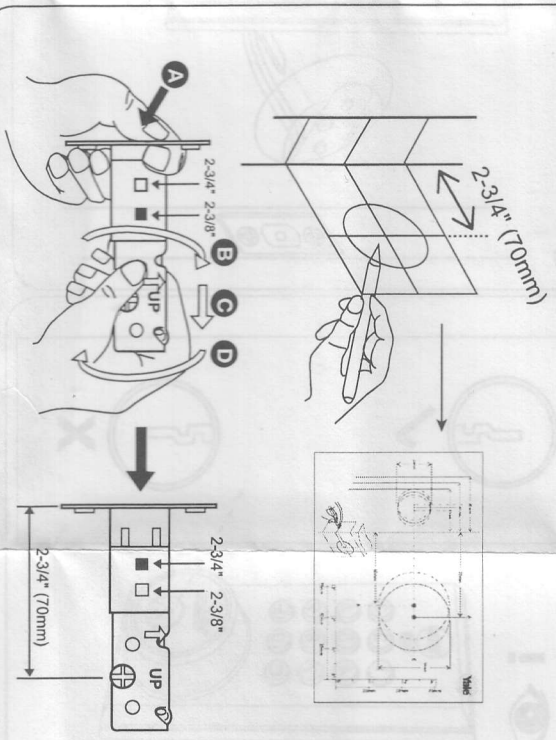

60mm

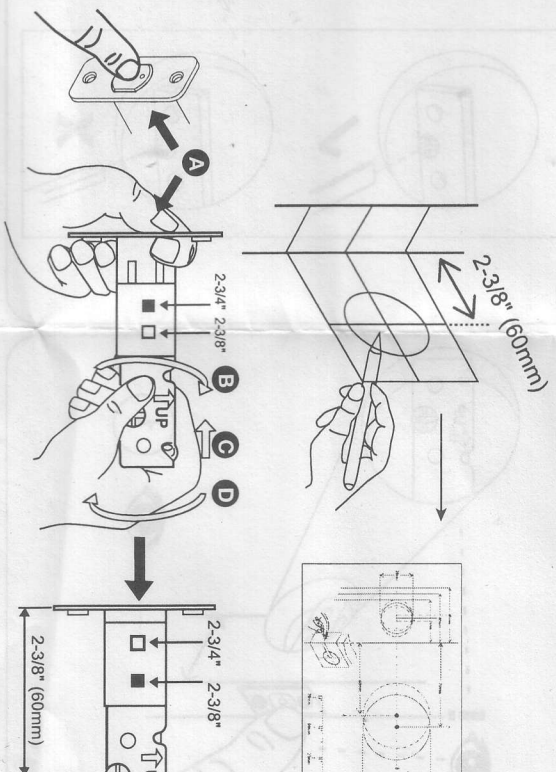

2

14cm

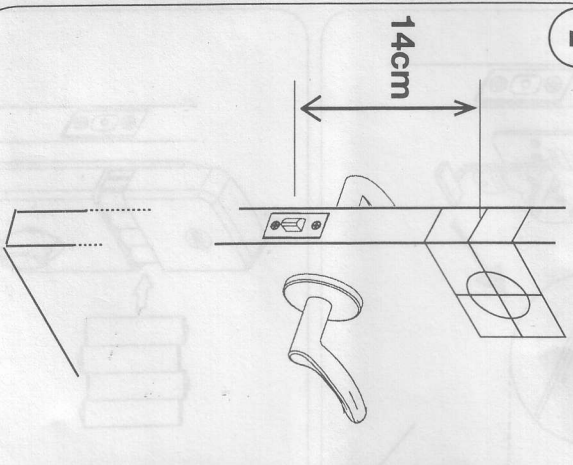

3

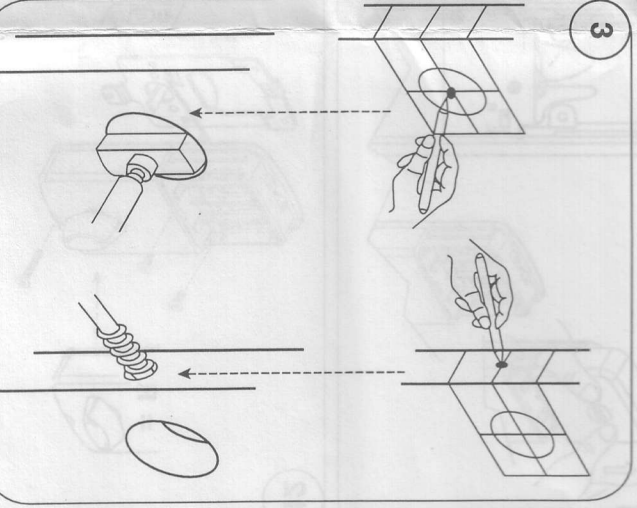

4

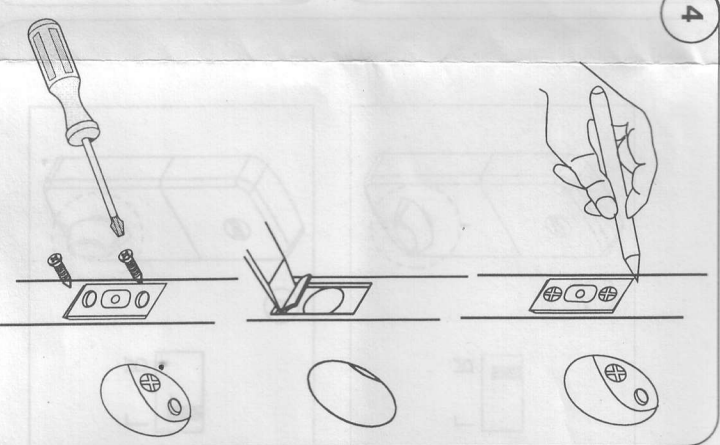

5

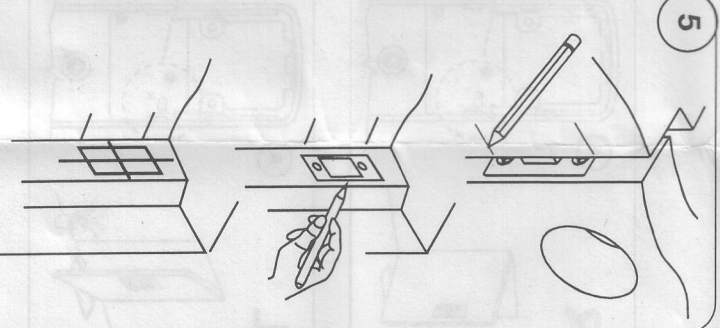

6

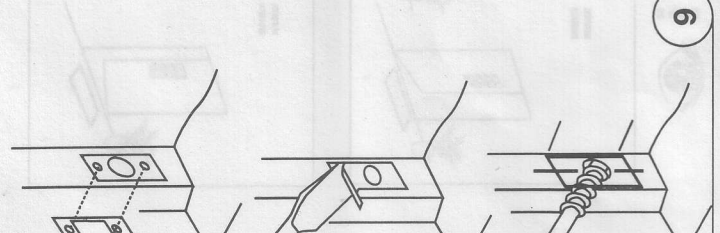

Yale® YDD 114

